

SSDコネクタ

SEALED



SSDコネクタとは、
微小電流回路に使用するMターミナルタブ幅0.050インチの小型防水コネクタです。

【特徴】

- ①端子ピッチ4.1mmの小型防水コネクタです。
- ②リヤストップを内蔵した防水栓（一体成形）とリヤホルダにより二重係止化を図り、端子抜けを防止します。
- ③ターミナルの低挿入力化とロックフィーリングを向上させ中途嵌合を防止します。

構造と名称

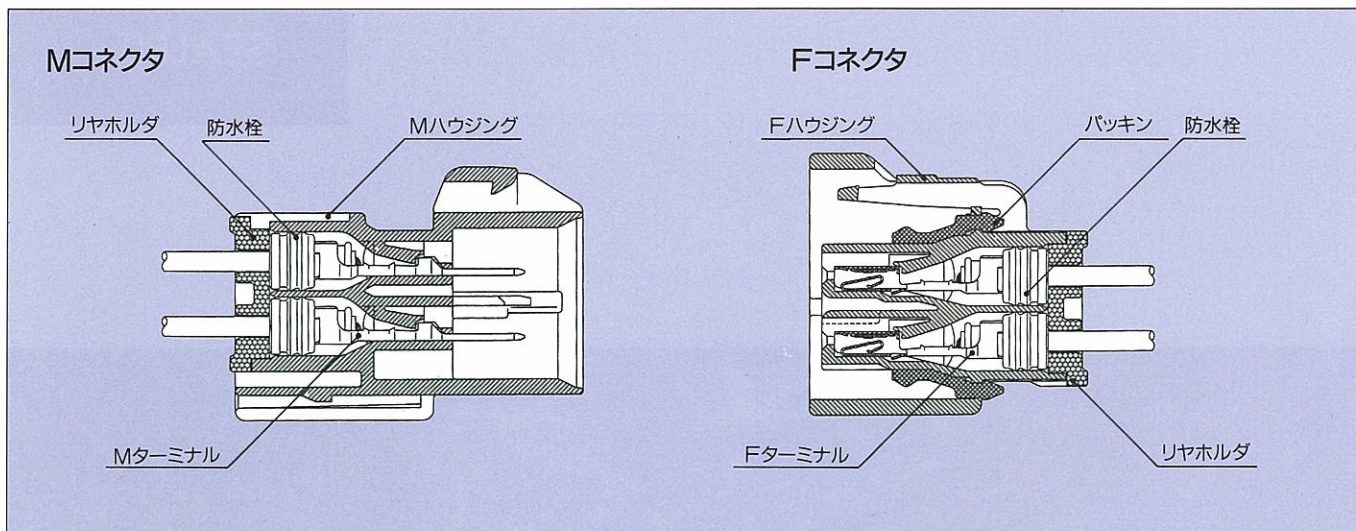

仕様

材質	ハウジング	PBT
	Mターミナル	銅合金(Snメッキ), 銅合金(Auメッキ)
	Fターミナル	銅合金(Snメッキ), 銅合金(Auメッキ)
※許容電流(参考値)		5A
低電圧低電流抵抗		3mΩ以下(初期値)
絶縁抵抗		DC500V 100MΩ以上
耐電圧		AC1000V(1分間)

※許容電流:使用極数・電線サイズ・通電時間及び使用温度等により数値は異なります。

部品品番一覧

部品名称	M	F
ターミナル	7114-1680-02 7114-1680-08	7116-1680-02 7116-1680-08

部品名称	M・F共通
防水栓	7157-3950-80
	7157-3951-60
	7157-3952-80(空栓)

部品名称	極数	M		F	
		ハウジング	リヤホルダ	ハウジング	リヤホルダ
ハウジング	1	7182-8710-30	7157-4600-80	7283-8710-30	7157-4600-80
	2	7182-8720-30	7157-4601-80	7283-8720-30	7157-4601-80
	2	7182-8721-30	7157-4602-80	7283-8721-30	7157-4602-80
	3	7182-8730-30	7157-4603-80	7283-8730-30	7157-4603-80
	4	7182-8740-30	7157-4604-80	7283-8740-30	7157-4604-80
	6	7182-8760-30	7157-4605-80	7283-8760-30	7157-4605-80
	8	7182-8780-30	7157-4606-80	7283-8780-30	7157-4606-80

ターミナル

単位:mm

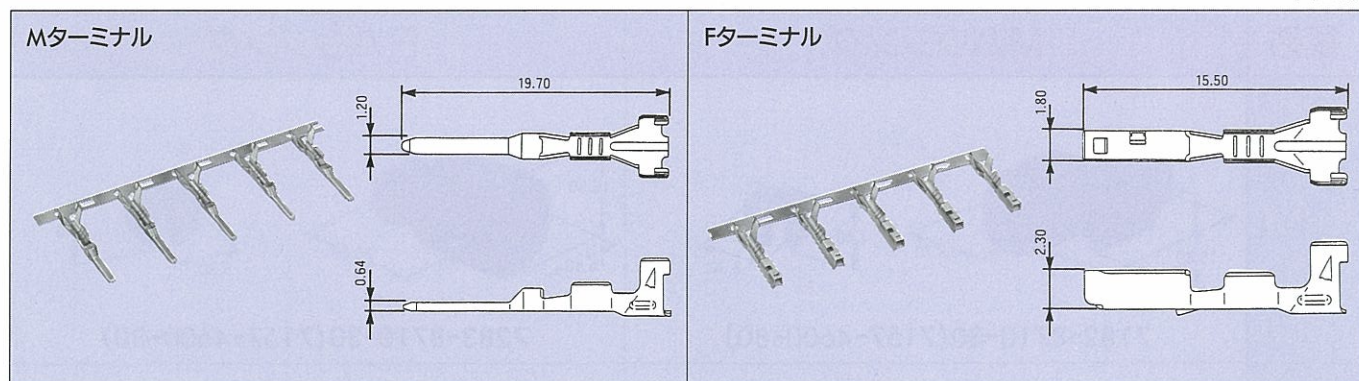

■仕様

部品名称	品番	材質	表面処理	板厚(mm)
Mターミナル	7114-1680-02	銅合金	Snメッキ	0.25
	7114-1680-08		Auメッキ	
Fターミナル	7116-1680-02	銅合金	Snメッキ	0.2
	7116-1680-08		Auメッキ	

防水栓

単位:mm

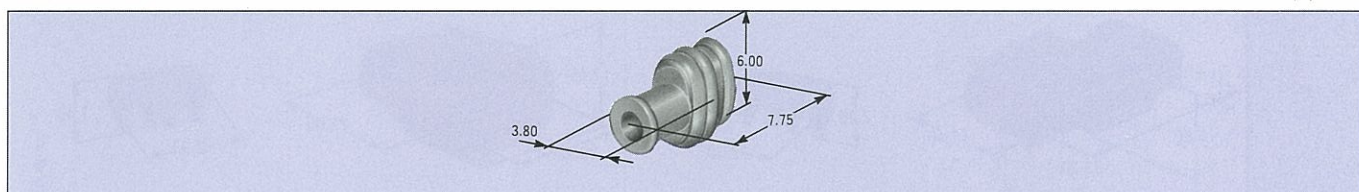

■仕様







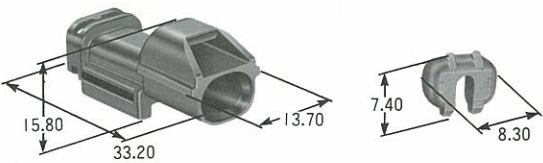
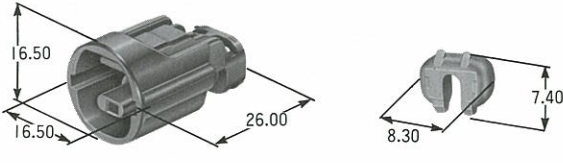
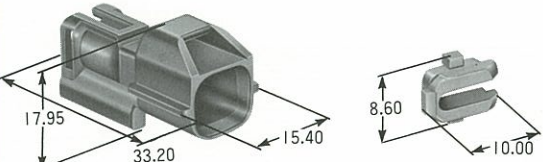
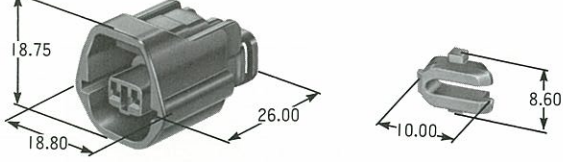
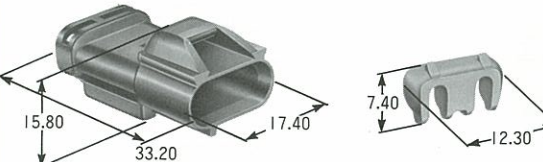

部品名称	品番	材質	色相	備考
防水栓	7157-3950-80	シリコンゴム	茶	
	7157-3951-60	シリコンゴム	緑	
	7157-3952-80	シリコンゴム	茶	空栓

●適用電線一覧(ターミナル・防水栓)

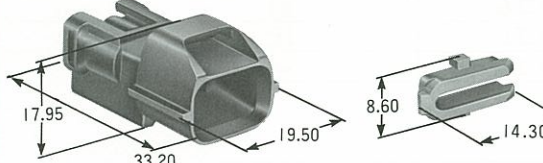
部品名称	適用電線サイズ(mm ²)	電線品種	端子品番	防水栓品番
Mターミナル	0.3	AVS	7114-1680-02 7114-1680-08	7157-3951-60
		CAVS		7157-3950-80
	0.5	AVS		7157-3951-60
		CAVS		7157-3950-80
0.85	CAVS	7157-3951-60		
Fターミナル	0.3	AVS	7116-1680-02 7116-1680-08	7157-3951-60
		CAVS		7157-3950-80
	0.5	AVS		7157-3951-60
		CAVS		7157-3950-80
0.85	CAVS	7157-3951-60		

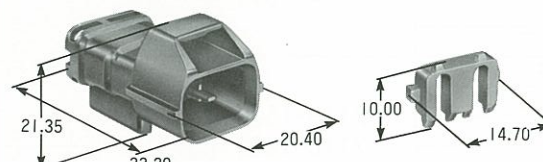
ハウジング 材質:PBT

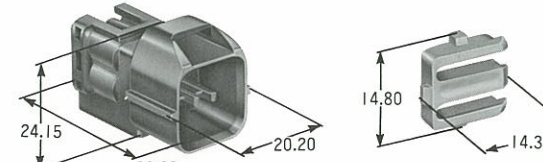
単位:mm

極数	Mハウジング	Fハウジング
1	 <p>7182-8710-30(7157-4600-80)</p>	 <p>7283-8710-30(7157-4600-80)</p>
2	 <p>7182-8720-30(7157-4601-80)</p>	 <p>7283-8720-30(7157-4601-80)</p>
2	 <p>7182-8721-30(7157-4602-80)</p>	 <p>7283-8721-30(7157-4602-80)</p>
3	 <p>7182-8730-30(7157-4603-80)</p>	 <p>7283-8730-30(7157-4603-80)</p>
4	 <p>7182-8740-30(7157-4604-80)</p>	 <p>7283-8740-30(7157-4604-80)</p>
6	 <p>7182-8760-30(7157-4605-80)</p>	 <p>7283-8760-30(7157-4605-80)</p>

()は、リヤホルダ品番

ハウジング 材質:PBT

単位:mm

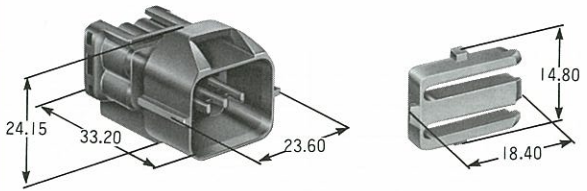
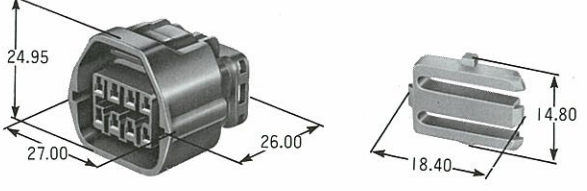
極数	Mハウジング	Fハウジング
8	 <p data-bbox="341 600 776 638">7182-8780-30(7157-4606-80)</p>	 <p data-bbox="964 600 1398 638">7283-8780-30(7157-4606-80)</p>

()は、リヤホルダ品番

仕様

SSDコネクタ(P-152)及び090-II防水コネクタ(P-44)を参照ください。(090-IIの防水栓は専用となります。)

部品品番一覧

部品名称	タイプ	M	F
ターミナル	SSD	7114-1680-02	7116-1680-02
		7114-4025	7116-4025
	090-II	7114-4026	7116-4026
		7114-4027	7116-4027

部品名称	タイプ	M・F共通
防水栓	SSD	7157-3950-80
		7157-3951-60
		7157-3952-30(空栓)
	090-II	7157-7897-60
		7157-7812
		7157-7811-80
		7157-7899-90
	7157-3755-60(空栓)	

部品名称	極数		M		F		
	SSD	090-II	ハウジング	リヤホルダ	ハウジング	リヤホルダ	
ハウジング	4	2P	2P	7182-8741-30	7157-4607-80	7283-8741-30	7157-4607-80
	6	4P	2P	7182-8761-30	7157-4608-80	7283-8761-30	7157-4608-80
	10	6P	4P	7182-8700-30	7157-4609-80	7283-8700-30	7157-4609-80
	12	8P	4P	7182-8722-30	7157-4630-80	7283-8722-30	7157-4630-80

防水栓(090-II)

単位:mm



仕様

部品名称	品番	材質	色相	備考
防水栓	7157-7897-60	シリコンゴム	緑	
	7157-7812	シリコンゴム	黒	
	7157-7811-80	シリコンゴム	茶	
	7157-7899-90	シリコンゴム	青	
	7157-3755-60	シリコンゴム	緑	空栓

●適用電線一覧(ターミナル・防水栓)

部品名称	適用電線サイズ(mm ²)	電線品種	品番	防水栓品番
Mターミナル	0.3	AVS	7114-4025	7157-7812
		CAVS	7114-4025	7157-7897-60
	0.5	AVS	7114-4025	7157-7812
		CAVS	7114-4026	7157-7812
			7114-4026	7157-7812
	0.85	AVS	7114-4026	7157-7811-80
		CAVS	7114-4026	7157-7812
	1.25	AVS	7114-4026	7157-7899-90
		CAVS	7114-4026	7157-7811-80
	2f	AVSS	7114-4027	7157-7899-90
Fターミナル	0.3	AVS	7116-4025	7157-7812
		CAVS	7116-4025	7157-7897-60
	0.5	AVS	7116-4025	7157-7812
		CAVS	7116-4026	7157-7812
			7116-4026	7157-7812
	0.85	AVS	7116-4026	7157-7811-80
		CAVS	7116-4026	7157-7812
	1.25	AVS	7116-4026	7157-7899-90
		CAVS	7116-4026	7157-7811-80
	2f	AVSS	7116-4027	7157-7899-90

ハウジング 材質:PBT

単位:mm

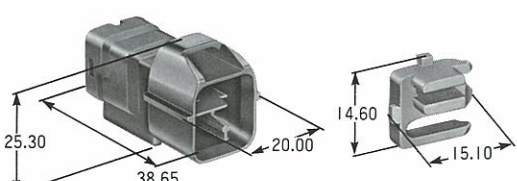
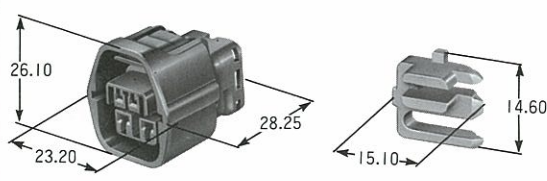
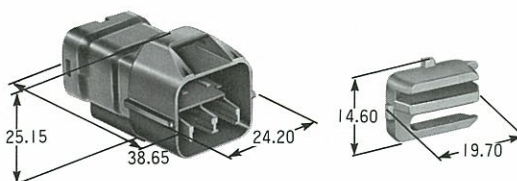
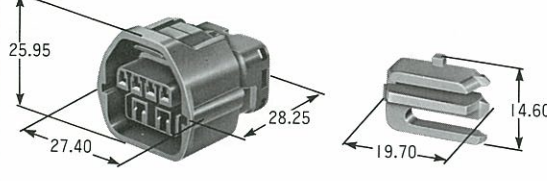
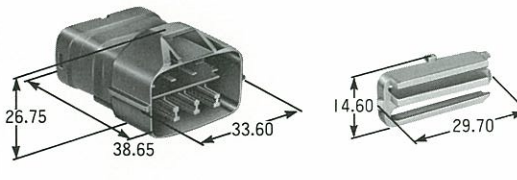
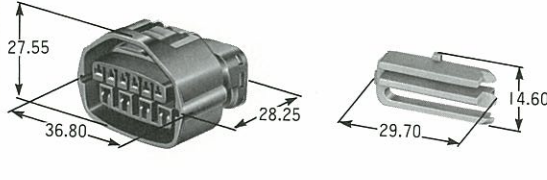
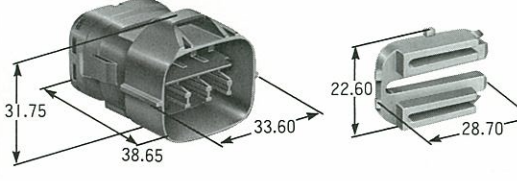
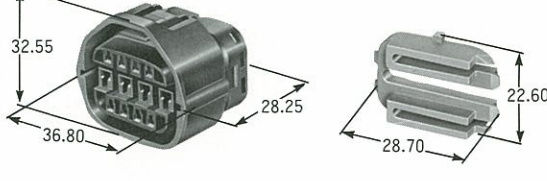
極数		Mハウジング	Fハウジング
4	SSD 2P + 090-II 2P	 <p>7182-8741-30(7157-4607-80)</p>	 <p>7283-8741-30(7157-4607-80)</p>
6	SSD 4P + 090-II 2P	 <p>7182-8761-30(7157-4608-80)</p>	 <p>7283-8761-30(7157-4608-80)</p>
10	SSD 6P + 090-II 4P	 <p>7182-8700-30(7157-4609-80)</p>	 <p>7283-8700-30(7157-4609-80)</p>
12	SSD 8P + 090-II 4P	 <p>7182-8722-30(7157-4630-80)</p>	 <p>7283-8722-30(7157-4630-80)</p>

()は、リヤホルダ品番